



ZHIYUN

CRANE 2

說 明 書

# Contents

- 產品清單 .....1
- 認識雲鶴 2 .....4
- 電池準備及充電說明 .....6
- 安裝 .....7
- 調節平衡 .....11
- 穩定器的使用 .....15
- APP 的使用 .....27
- 校準與固件升級 .....28
- 主要配件使用說明 .....32
- 參數說明 .....37
- 免責聲明與警告 .....38
- 保修卡 .....43
- 聯絡卡 .....45

## 產品清單

使用本產品前，請仔細檢查產品包裝內是否包含以下所有物品，若有缺失，請聯繫 ZHIYUN 或您的代理商。

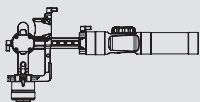

穩定器主體

1

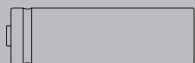

18650 鋰電池

3

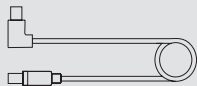

佳能相機控制線  
ZW-Mini-002

1

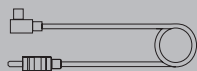

松下相機控制線  
ZW-CTIA-002

1

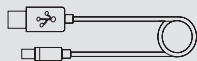

USB 數據線

1



肩帶

1

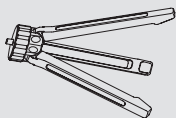

三腳架

1

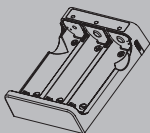

18650 三節鋰電池  
充電器

1

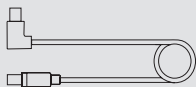

佳能相機控制線  
ZW-Micro-002

1

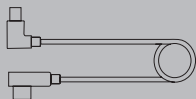

索尼相機控制線  
ZW-MULTI-002

1

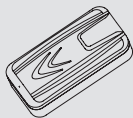

收納箱

1

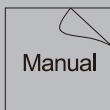

使用說明書

1

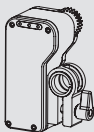

跟焦器主机

1

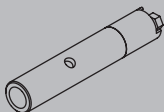

圆杆

1

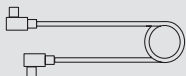

数据线 ZW-Micro-004

1



跟焦环

2



内六角扳手

1

## 認識雲鶴 2

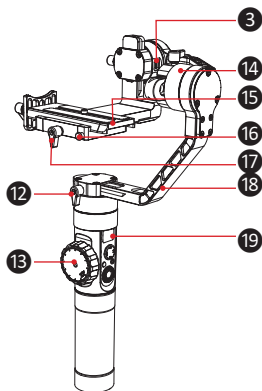
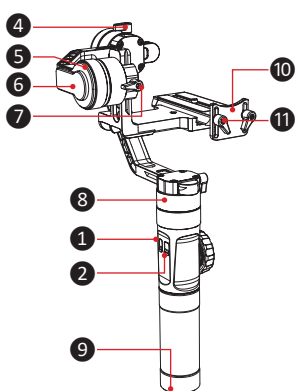

- 1 Micro USB 接口
- 2 DC8.0V 電源輸出接口
- 3 相機控制線接口
- 4 橫滾軸手擰螺釘
- 5 俯仰軸電機
- 6 橫臂
- 7 俯仰軸手擰螺釘
- 8 航向軸電機
- 9 1/4 英寸螺口 ( 兼容 3/8 英寸)
- 10 鏡頭支撐架
- 11 固定螺釘
- 12 航向軸手擰螺釘
- 13 跟焦滾輪
- 14 橫滾軸電機
- 15 相機快裝板
- 16 安全鎖
- 17 快裝板鎖定螺釘
- 18 豎臂
- 19 控制面板 ( 第 15 頁)

## 雲鶴 2 接口說明

接口	輸出電壓	輸出電流	功能	備註
□ ❶ Micro USB	\	\	該接口僅用於固件升級，不可用作穩定器充電，也不支持對外供電。	\
❷ DC8.0V 電源輸 出接口	8V	2A	該接口可使用穩定器電源給佳能 5D 系列等相機供電。參考第 25 頁《DC 8.0V 電源輸出接口的使用》。	\
□ ❸ 相機控 制線接 口	5V	1A	1. 可連接控制線控制相機。參考第 10 頁《智雲相機控制線說明》。 2. 可為索尼微單等通過 USB 充電的相機充電。	佳能、尼康、松下等相機不支持 USB 充電。

首次使用雲鶴 2 產品，請使用包裝內所提供的充電裝置為您的電池充滿電以激活電池並保證產品順利使用。

### 充電器及電池介紹

#### 充電器規格

名稱：18650 三節鋰電池充電器

型號：ZC-18650-3

輸入：5V  $\equiv$  2400mA

輸出：4.2V  $\equiv$  800mA\*3

● 充電中紅燈長亮

● 充電完成藍燈亮

#### 電池規格

名稱：18650 鋰電池

型號：IMR 18650

容量：2000mAh

電壓：3.7V

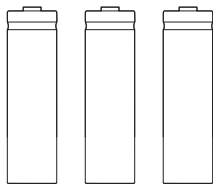
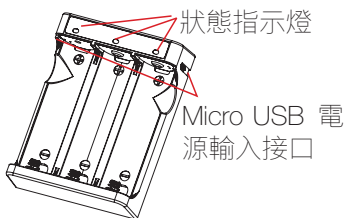

#### 注意

1. 電池使用前請詳細閱讀並嚴格遵守本手冊、免責聲明、及電池表面貼紙上的要求。
2. ZC-18650-3 充電器專用於 IMR-18650 系列鋰電池充電，請勿用於其他型號和品牌電池，否則可能造成意外。

**▲ 請使用 ZHMUN 官方標配或銷售的充電電池，對於非官方電池所引發的一切後果，本公司概不負責。**



## 充電步驟

1. 將電池對應正負極正確地裝入充電器中。
2. 使用 Micro USB 線將充電器與適配器連接。
3. 適配器插入到電源插座中開始充電。

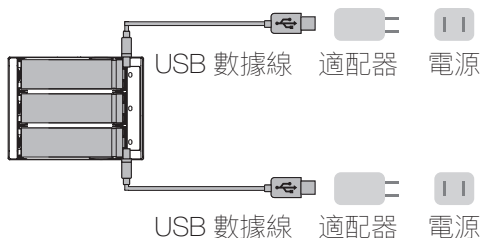

- 💡 1. 充電器兩側均設有 Micro USB 5V 電源輸入口，可使用一個適配器或兩個適配器同時進行充電。若使用兩個適配器同時充電，充電速度更快。
- 2. 由於充電器本身差異，供電不足的情況下（比如適配器電流小於 1000mA），無法啟動充電過程，以致使電池不能同時充電，建議使用更大電流的適配器；
- 3. 無法通過穩定器機身 USB 接口對電池進行充電。
- ⚠️ 1. 請使用合格的電壓 5V、輸出電流  $\geq 2000\text{mA}$  的適配器；電池充電時間將取決於適配器的最大輸出電流。
- 2. 本穩定器使用專用高倍率放電電池，請勿使用其他品牌電池。
- 3. 請確保使用的三顆電池電量一致，由於穩定器內部有電池監控保護，只要某一個電池電量過低時，穩定器將無法工作。

## 安裝電池

擰開後蓋裝入三節 IMR 18650 鋰電池（注意電池正負極方向），然後擰緊後蓋；

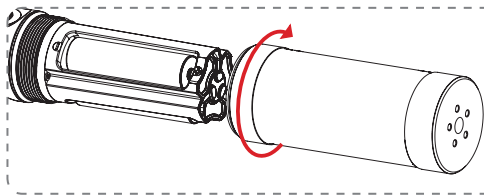

⚠ 請使用原裝電池，否則可能造成意外。

## 安裝三腳架

從包裝中取出穩定器與三腳架，將三腳架擰緊到穩定器手柄底部，之後展開三腳架將穩定器放置在平面上。

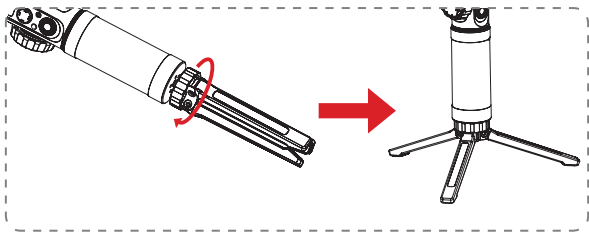

## 安裝相機

1. 擰松穩定器快裝板鎖緊螺絲後，按住安全鎖，向快裝板箭頭反方向抽出快裝板。

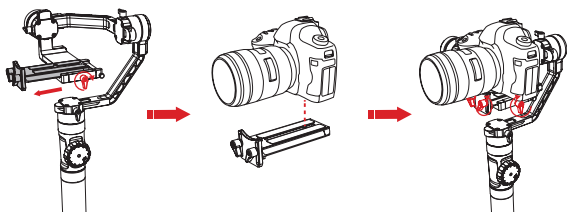

2. 如圖所示將相機鏡頭安裝在快裝板上，並擰緊快裝板底部 1/4 螺釘。
3. 把安裝上相機的快裝板順着固定板箭頭的方向裝入，並擰緊快裝板鎖緊螺釘。
4. 擰松鏡頭支架的螺釘，調整鏡頭支架使其能夠托住鏡頭，確保鏡頭的穩固，再擰緊螺釘。

**⚠** 沒有裝好相機前切勿啟動穩定器；開機使用時，請用手輕扶相機，以防可能出現的穩定器故障造成相機亂轉。

## 連接控制線

以佳能相機為例，將數據線的 Micro USB 插頭插入俯仰軸電機的接口中，再將數據線的 Mini USB 插頭插入到相機左側對應的接口中即可。

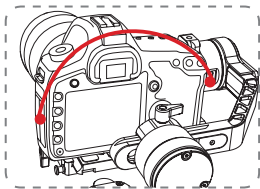

**⚠ 請在穩定器關機或待機狀態下連接控制線，以免操作不當引起穩定器亂轉。**

智雲相機控制線說明

相機品牌	佳能		尼康	索尼		松下
支持相機	帶 Mini USB 接口的 EOS 系列相機	帶 Micro USB 接口的 EOS 系列相機	D850 及之後上市的部分單反	帶 MULTI 接口系列相機		GH3/GH4/GH5
控制線型號	ZW-Mini-002	ZW-Micro-002		ZW-MULTI-001	ZW-MULTI-002	ZW-CTIA-002
控制線接口	Micro USB to Mini USB	Micro USB to Micro USB		Micro USB to MULTI USB		Micro USB to CTIA
拍照	√	√	√	√	√	√
錄像	√	√	√	√	√	√
實時預覽	√	√	√	×	×	×
光圈調節	√	√	√	×	×	×
快門調節	√	√	√	×	×	×
ISO 調節	√	√	√	×	×	×
曝光補償	√	√	√	×	×	×
變焦	×	×	×	√	√	×
自動對焦	√	√	√	×	×	√
手動跟焦	√	√	√	×	×	×
相機充電	×	×	×	×	√	×
控制線標配	√	√	√	×	√	√

\* 對尼康相機的支持需要穩定器固件版本為 v1.73 或以上，若需升級固件請查看本手冊第 31 頁。

- ⚠ 使用穩定器前請依照手冊說明調整平衡，否則有可能無法啟動穩定器或穩定器無法達到最佳的使用狀態。

### 俯仰軸的平衡調節

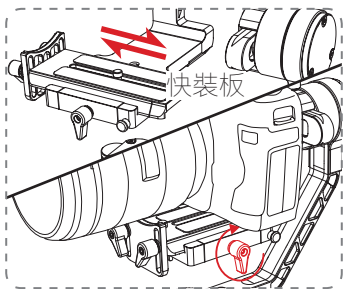

稍微擰鬆快裝板的螺釘，使快裝板能夠前後滑動。

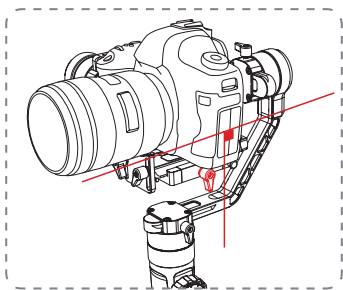

用手扶住俯仰軸橫臂，推動相機進行前後移動，直到其鏡頭靜止時能與地面保持接近水平狀態，即可擰緊螺釘。

**⚠ 穩定器的平衡狀態對穩定器的續航時間有很大影響。**

### 俯仰軸的平衡調節

先擰松俯仰軸手擰螺釘（大約三圈），然後移動相機位置使其鏡頭靜止時能與地面保持接近垂直狀態，即可擰緊螺釘。

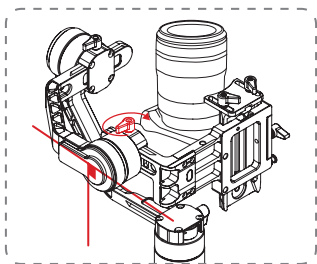

### 橫滾軸的平衡調節

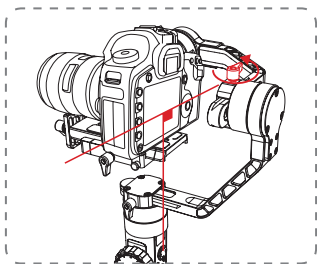

擰松橫滾軸手擰螺釘，然後調節移動橫臂，使其靜止時橫臂與地面基本保持接近水平狀態，即可將螺釘擰緊。

## 航向軸的水平重心調節

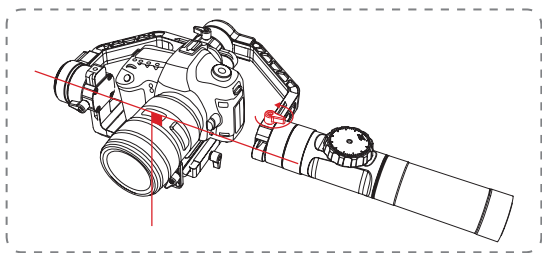

擰松航向軸螺釘，然後移動豎臂調節，使豎臂靜止時能與地面基本保持接近水平狀態，最後擰緊螺釘則所有調節完畢。

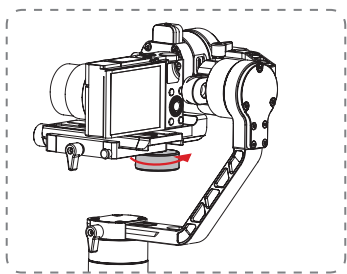

💡 如果安裝的相機重量過輕導致無法調整穩定器平衡，可在穩定器相機板下安裝我司定製的 100g 配重塊搭配使用。（配重塊需另購）

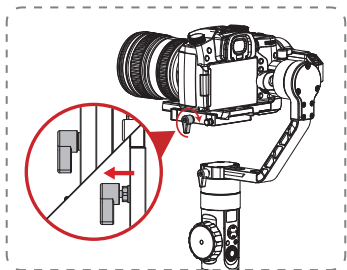

💡 如果相機阻礙螺釘旋轉，可向外拔出螺釘再進行旋轉。

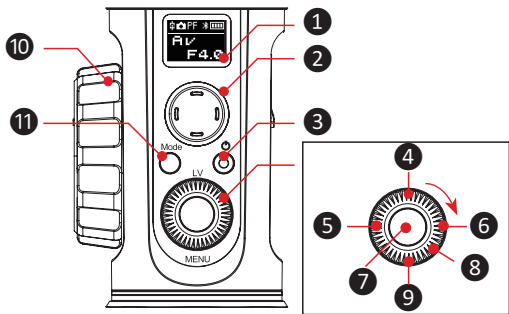

## 控制面板介紹

**❶ OLED 顯示屏**

顯示穩定器狀態信息與相機控制參數 (詳見第 21 頁)。

**❷ 雲台搖桿**

搖桿的動作對應相機鏡頭的上下左右四個方向的轉動調節。

**❸ ON/OFF/ 錄像鍵 \***

- 長按三秒，啟動或關閉穩定器。
- 單擊可開始或停止錄像。

**❹ 實時預覽鍵 \***

單擊按鍵，即可控制相機彈起反光板，進入實時預覽模式。

**❺ 左選擇鍵 \***

- 在主界面中，單擊可切換到上一個控制項目。
- 在菜單界面中，單擊可返回上一級。

### ⑥ 右選擇鍵 \*

- 在主界面中，單擊可切換到下一個控制項目。
- 在菜單界面中，單擊為確認選擇。

### ⑦ 快門鍵 \*

- 半按激活相機自動對焦。
- 完全按下拍攝照片。

### ⑧ 撥輪 \*

- 在主界面時，滾動撥輪調整相機參數。
- 在菜單界面時，滾動撥輪上下旋轉功能。

### ⑨ 菜單鍵

單擊可進入或退出穩定器菜單選項。

### ⑩ 跟焦滾輪 \*

滾動滾輪調整相機鏡頭焦點。

### ⑪ 雲台模式鍵

- 長按一秒進入或退出待機模式。
- 單擊可使穩定器在左右跟隨模式和鎖定模式間切換。
- 雙擊可使穩定器在全跟隨模式與第一視角模式間切換。
- 三擊可使穩定器航向軸電機旋轉 180°，當前模式不變。
- 四擊使穩定器俯仰軸電機與橫滾軸電機回到初始點。

“\*”標註的部分功能在正確連接佳能、尼康相機時可用。請參考本手冊第 10 頁《智雲相機控制接口說明》。

## 連接松下相機時的按鍵功能

請先按照第 21 頁《相機控制選項修改》指導，修改控制相機品牌。

1. 快門功能：半按 ⑦ “快門鍵” 實現相機自動對焦，完全按下拍攝照片。
2. 錄像：單擊 ③ ON/OFF/ 錄像鍵即可開始或停止錄像。

## 連接索尼相機時的按鍵功能

請先按照第 21 頁《相機控制選項修改》指導，修改控制相機品牌。

1. 快門功能：完全按下 ⑦ “快門鍵” 實現相機自動對焦並拍攝照片。
2. 錄像：單擊 ③ ON/OFF/ 錄像鍵即可開始或停止錄像。
3. 變焦：按動 ⑤ 左選擇按鍵和 □ ⑥ 右選擇按鍵可控制相機鏡頭的變焦。

註：非電動鏡頭不支持光學變焦（電動鏡頭推薦：E PZ 18-105mm F4 GOSS、E PZ 16-50mm F3.5-5.6 OSS）。

- ▲ 1. 索尼松下等無反相機均為電子取景模式，不需要開啟實時預覽。
2. 負載索尼相機時，穩定器需要先於相機開機，否則可能會造成無法控制相機。
3. 啟動穩定器時，請用手輕扶相機，以防可能的穩定器故障造成相機亂轉。
4. 當穩定器啟動時請保持手柄穩定，啟動過程中晃動穩定器有可能導致啟動失敗。

## 顯示屏界面介紹

相機參數可  
調顯示界面:



相機參數不可  
調顯示界面:



菜單界面:



圖標功能解釋:

	相機與雲台成功連接
	相機當前為攝像狀態
	相機當前為拍照狀態
	穩定器藍牙為連接狀態
	穩定器當前電量
PF	穩定器當前為左右跟隨模式 (Pan Following Mode)
POV	穩定器當前為第一視角模式 (POV Mode)
F	穩定器當前為全跟隨模式 (Following Mode)
L	穩定器當前為鎖定模式 (Locking Mode)
AV	相機當前光圈大小
TV	相機當前快門大小
ISO	相機當前感光度大小
	相機當前曝光補償數值

## 雲鶴 2 控制佳能、尼康相機說明

項目 相機模式	拍照	錄像	光圈	快門	ISO	曝光補償
AV (A)	√	√	√	×	√	√
TV (S)	√	√	×	√	√	√
M	√	√	√	√	√	√
P	√	√	×	×	√	√

備註：5D4 工作在 M 檔下時 iso 設置為 AUTO 後可調節曝光補償；佳能相機開啟實時預覽模式下方能調焦。

## 菜單選項說明

motor (電機力矩設置)	low	低力矩		
	medium	中力矩		
	high	高力矩		
camera (相機控制線設置)	close	關閉端口		
	canon	佳能相機		
	nikon	尼康相機		
	sony	索尼相機	yes	供電打開
			no	供電關閉
panaso	松下相機			
wheel (跟焦滾輪設置)	sensi (靈敏度)	low	低靈敏度	
		medium	中靈敏度	
		high	高靈敏度	
	ABpoint (AB 點) <sup>1</sup>	A	記錄當前跟焦滾輪位置為 A 點	
		B	記錄當前跟焦滾輪位置為 B 點	
		clear	清除 AB 點記錄	
	priority (滾輪優先級)	handle	手柄控制優先	
		external	外部控制優先 <sup>2</sup>	
		off	禁用手柄滾輪	
	reverse (反向)	反向控制滾輪		
joystick (搖桿設置)	reverse (搖杆反向开关)	vertical	搖桿豎直方向	
		horizontal	搖桿水平方向	
calibration (校準設置)	yes	進入六面校準		
	no	退出校準設置		
angle (電機角度微調)	pitch	俯仰軸電機角度微調		
	roll	橫滾軸電機角度微調		
about	固件版本信息			

💡 “1” AB 點設置僅在正確連接智雲外置跟焦器時有效。

“2”外部控制指手柄外部的藍牙或有線控制。

## 電機力度參數調節

使用穩定器時，需根據所搭載相機與鏡頭的重量調整適合的電機力度參數，使穩定器達到理想的使用狀態。

調節方法：

• motor  
camera  
wheel

1. 單擊菜單鍵，滾動撥輪選擇 motor，單擊右選擇鍵進入選項。

• low  
medium  
high

2. 滾動撥輪選擇合適的力度選項，單擊右選擇鍵點確認。

力度選項	負載大小	負載搭配示例
low	小	索尼 A7S 相機 +SEL35F28Z 鏡頭
medium (出廠默認)	適中	佳能 5D 系列相機 +EF 50mm f/1.8 II 鏡頭
high	大	佳能 5D 系列相機 +EF 24-70mm f/2.8L II USM 鏡頭

**▲** 若穩定器電機力度相對負載大小力力度過輕或過重，都有可能導致相機的抖動，影響穩定器的使用效果。

## 相機控制選項修改

使用穩定器時，請根據所搭載相機品牌選擇菜單控制線輸出選項。

調整方法：

motor  
• camera  
wheel

1. 單擊菜單鍵，滾動撥輪選擇 camera，單擊右選擇鍵進入選項。

• close  
| canon  
sony

2. 滾動撥輪選擇的品牌選項，單擊右選擇鍵點確認。

💡 若搭載的相機無對應可選品牌或者未連接相機，請選擇 close。

- ⚠️ 1. 在菜單中更改參數後，穩定器會進入待機狀態，請重新長按模式鍵啟動穩定器。
- 2. 部分索尼相機不支持邊充電邊使用的功能，如遇此種情況，請在索尼品牌選項中關閉電源輸出。



## V1.72, V1.73, V1.74, V1.75 穩定器模式說明

### • 單擊 Mode 鍵

PF  
左右跟隨模式



L  
鎖定模式

使穩定器在左右跟隨模式與鎖定模式間切換。

### • 雙擊 Mode 鍵

F  
全跟隨模式



POV  
第一視角模式

使穩定器在全跟隨模式與第一視角模式間切換。

## V1.76, V1.77 穩定器模式說明

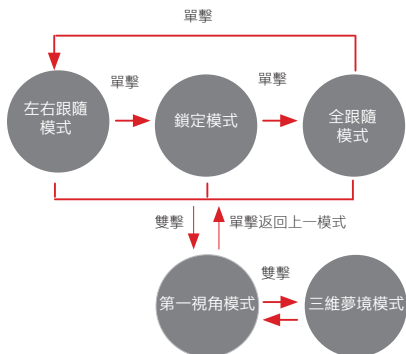

### • 三擊 Mode 鍵

使穩定器航向軸電機旋轉 180°，當前模式不變。  
(鎖定模式下無效)

### • 四擊 Mode 鍵

使穩定器俯仰軸電機與橫滾軸電機回到初始點。

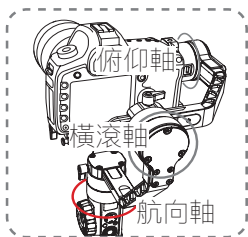

**左右跟隨模式 (PF):**  
俯仰和橫滾鎖定，相機水平方向跟隨手柄轉動。向上推 / 向下推搖桿改變俯仰角度。

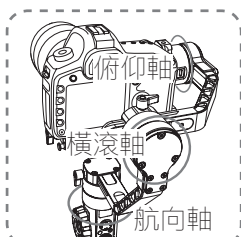

**全鎖定模式 (L):**  
水平、俯仰和橫滾都鎖定。向上推 / 向下推搖桿改變相機俯仰角度，向左推 / 向右推改變相機水平朝向。

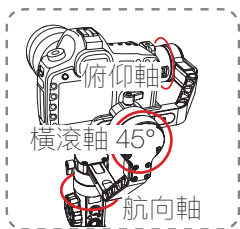

**第一視角模式 (POV):**  
橫滾軸 45 度最大角度跟隨。相機水平方向跟隨手柄轉動。

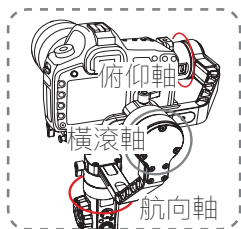

**全跟隨模式 (F):**  
橫滾鎖定、相機俯仰和水平朝向跟隨手柄轉動。向左推 / 向右推搖桿改變相機橫滾角度。

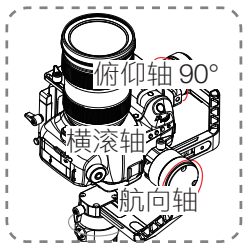

## 三維夢境模式(V):

俯仰軸電機旋轉 90° 並跟隨手柄轉動，橫滾軸電機跟隨手柄轉動。向左推 / 向右推搖杆航向軸即可旋轉。

## 倒置使用模式

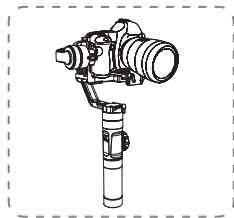

正置模式

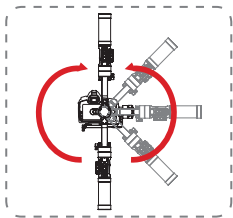

倒置模式

正常倒置模式啟動時需要調節好穩定器的平衡，倒置的過程手柄直上直下，保持手柄不要旋轉（如圖所示）。

💡 能否成功進入倒置模式與相機的體積和相機的平衡狀態有關，有些相機使用倒置模式的時候需要先倒置再調節平衡。

## 手調定位

左右跟隨模式及鎖定模式下，可以用手將相機旋轉到一定角度，鬆手後相機角度即可以固定住。左右跟隨模式下可手動調節俯仰軸角度，鎖定模式下可手動調節俯仰軸與航向軸角度。

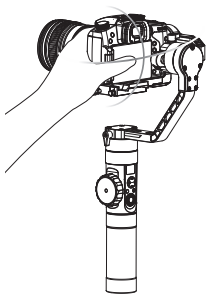

## DC 8.0V 電源輸出接口的使用

穩定器側面的 DC 8.0V 電源輸出接口可通過直流連接器 DR-E6（需另購）為佳能 5D 系列等相機供電。

### 5D3/5D4 等機型使用方法

通電：

1. 首先將連接器電源輸入接口插入穩定器 DC 8.0V 的電源輸出接口中，再將電源連接器裝入相機，並蓋上相機電池倉蓋。

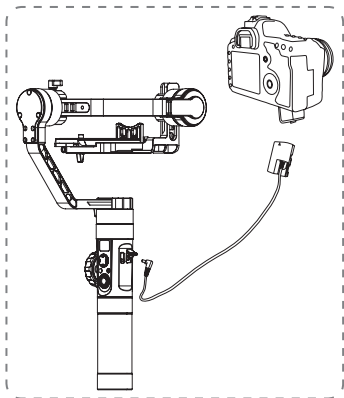

2. 將相機裝到穩定器上，啟動穩定器，最後打開相機電源。

斷電：

首先關閉相機，再將連接器電源輸入接口從穩定器上拔出。

### 5D2 等機型使用方法

通電：

1. 首先啟動穩定器，長按模式鍵讓穩定器進入待機狀態。
2. 將連接器電源輸入接口插入穩定器 DC 8.0V 的電源輸出接口中，再將電源連接器裝入相機，並蓋上相機電池艙蓋。
3. 將相機裝到穩定器上，調節穩定器平衡。
4. 啟動相機，之後再長按模式鍵啟動穩定器。

斷電：

首先關閉相機，再將連接器電源輸入接口從穩定器上拔出。

- ▲ 1. 建議使用佳能原裝 DR-E6 直流電源連接器，並按其使用手冊要求使用，以免出現不可預知情況。
2. 請按照上述通電與斷電順序進行操作，否則相機有可能無法正常開機。

## 下載 APP



首先到智雲官網：[www.zhiyun-tech.com](http://www.zhiyun-tech.com) 下載 APP，或者直接掃描左圖的二維碼下載（Android5.0 以上、iOS9.0 以上），iOS 用戶可到 APP Store 中搜索“ZY Play”下載。

請以最新版本 APP 為準；如有更新，恕不另行通知。

## 如何連接

1. 打開穩定器電源，打開手機藍牙。
2. 打開“ZY Play”，點擊“連接設備”，選擇你所要連接的穩定器。

## 主要功能介紹



## 哪種情況下需要校準

請在需要時對穩定器進行校準。

校準原因	校準方式
1. 穩定器啟動後，相機俯仰角度與水平面有偏差。 2. 穩定器啟動後，相機橫滾角度與水平面有偏差。 3. 保持靜止時，水平朝向有頻繁的小角度修正。	初始化
1. 初始化後穩定器啟動水平角度仍有偏差。 2. 長時間未使用穩定器。 3. 使用環境溫差過大。	六面校準
初始化 and 六面校準後穩定器的俯仰角度或橫滾角度與水平面仍有偏差。	電機微調

## 初始化方法

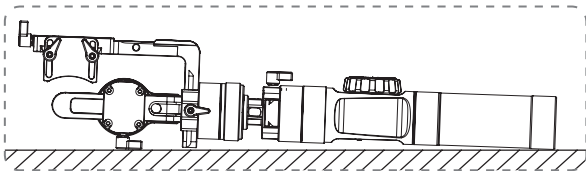

1. 正確安裝電池。
2. 用手扶着相機快裝板，然後長按電源鍵打開穩定器，此時電機會有作用力，需要牢牢抓住相機快裝板然後長按 Mode 鍵，使穩定器進入待機狀態。
3. 保持穩定器靜止，等待大約 30 秒，穩定器將自動完成初始化。

**⚠** 如果初始化後仍出現角度偏差問題請按步驟再進行一次初始化。

## 六面校準方法

### 一、離線六面校準：

1. 啟動穩定器並進入待機狀態後，單擊菜單鍵，滾動撥輪選擇 calibration，單擊右選擇鍵進入選項。
2. 參考下圖，根據屏幕指示，分步驟進行六面校準操作。完成後按任意鍵退出校準菜單即可。

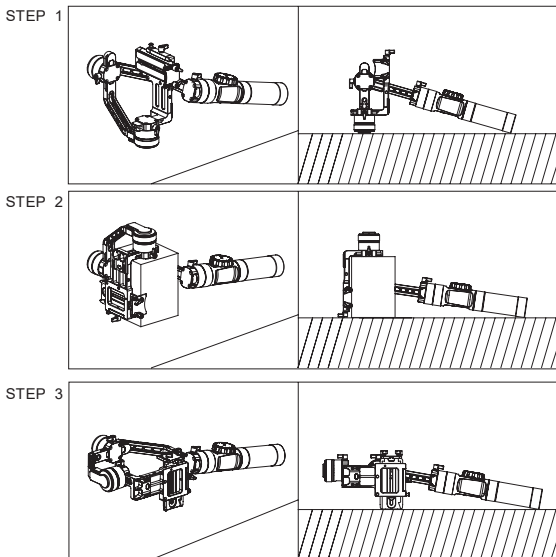



STEP 4

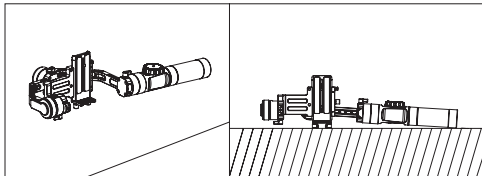

STEP 5

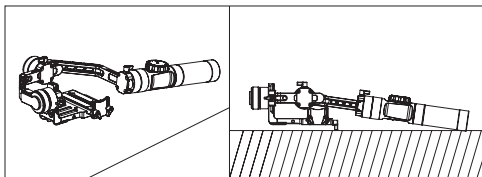

STEP 6

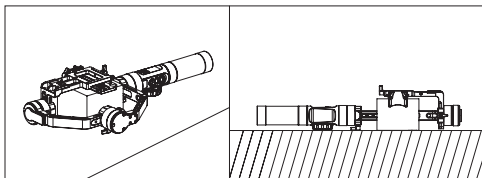

二、通過 APP 進行六面校準：

穩定器與“ZY Play”連接，進入“校準”功能，根據 APP 的提示進行六面校準。

💡 六面校準操作可以簡單地理解為使相機快裝板的六個面分別與水平平面垂直。

## 電機微調

### 通過穩定器進行電機微調：

啟動穩定器並進入待機狀態後，單擊菜單鍵，滾動撥輪選擇“angle”，單擊右選擇鍵進入選項。在微調選項中根據實際需要設置俯仰軸和橫滾軸的微調數值即可。

### 通過 APP 進行電機微調：

穩定器與“ZY Play”連接，進入“雲台設置”功能，在微調選項中根據實際需要設置俯仰軸和橫滾軸的微調數值即可。

## 固件升級步驟

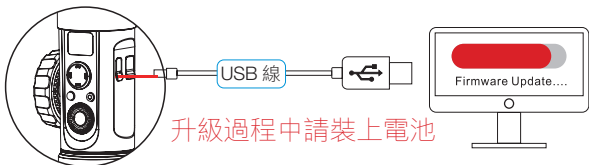

使用 Micro USB 數據線連接穩定器 USB 接口和電腦，用於穩定器的固件升級和聯機校準。

1. 打開智雲官網：[www.zhiyun-tech.com](http://www.zhiyun-tech.com)；點擊主頁“軟件下載”，找到 USB 驅動和與您穩定器型號相應的最新固件並下載。（蘋果系統、WIN10 不需要裝 USB 驅動）
2. 使用 USB 線連接電腦與穩定器，打開穩定器電源，安裝下載完成的驅動。
3. 打開穩定器並長按 Mode 鍵進入待機狀態。
4. 打開下載好的升級校準工具“Zhiyun Gimbal Tools”，按照固件升級教程中的操作進行固件升級。

## ZW-B03 无线跟焦体感遥控器 (需另购)

ZW-B03 无线跟焦体感遥控器专为云鹤 2 设计，通过蓝牙或有线连接云鹤 2，可以实现对云鹤 2 各项功能的全面控制。此外遥控器特有的 G-Mode 体感模式和运动模式，能给您稳定器操控带来更多的灵感。

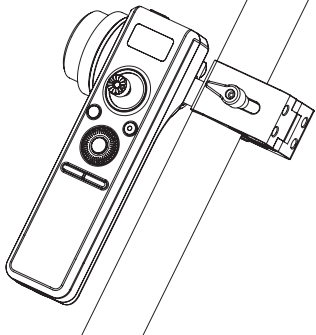
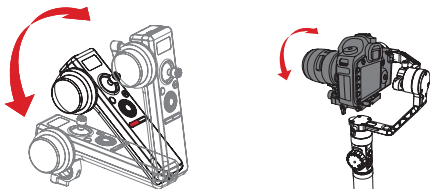

## ZW-B02 無線遙控器 (需另購)

ZW-B02 無線遙控器體積小巧輕便，可以便捷地安裝在雲鶴拓展手柄上，對雲鶴 2 實現基本的控制功能。

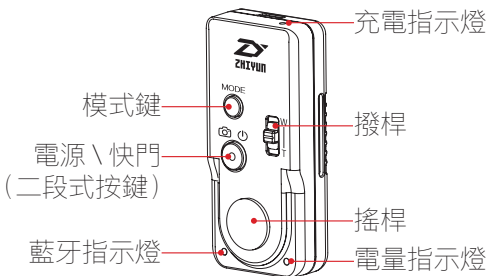

## CRANE-EH002 雲鶴拓展手柄 (需另購)

CRANE-EH002 雲鶴拓展手柄能讓您以雙手持的方式更加省力、靈活地使用雲鶴 2 穩定器。

正握姿態

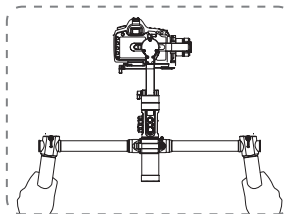

倒置姿態

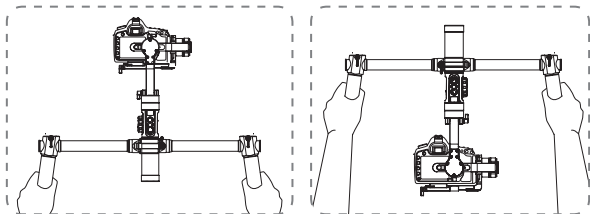

## 鱗甲 5.5 寸監視器（需另購）

鱗甲 5.5 寸監視器（以下簡稱監視器）支持 4K 信號輸入，屏幕使用分辨率為 1920\*1080 的 8bit IPS 液晶屏，色彩還原度高，可視角度寬，監視器內置了峰值對焦、屏幕翻轉、安全框等強大的軟件功能。本款監視器還特別選配了優質超細線材的 HDMI 線，更適合在穩定器上連接使用。專為穩定器定製的鱗甲 5.5 寸監視器，能夠讓您在使用穩定器的時候如虎添翼。

## 蛇管怪手（需另購）

智雲蛇管怪手可以方便地安裝在雲鶴 2 手柄上，尾部的 1/4 螺口可以掛載智雲鱗甲 5.5 寸監視器與補光燈等設備，柔性臂管可以方便地調整拓展設備的使用角度。

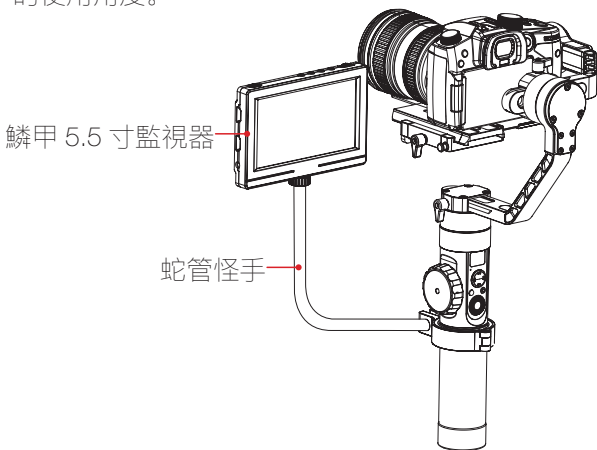

## 簡易雙手持（需另購）

簡易雙手持配件專門為雲鶴系列產品而生，簡易雙手持讓雲鶴 2 的握持和放置更方便，使用簡易雙手持可在不同拍攝場景中輕鬆握持，讓運動拍攝更穩健，讓您更輕鬆握持雲鶴 2。

簡易雙手持能讓您便捷地配置監視器和補光燈等拍攝道具，讓您的拍攝更加輕鬆自如。

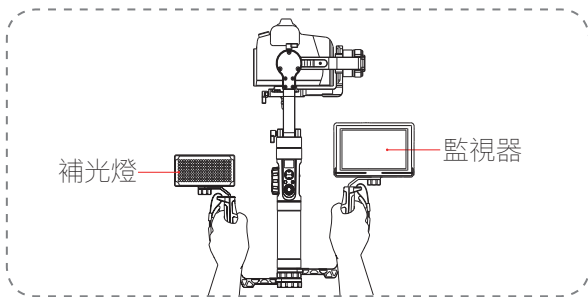
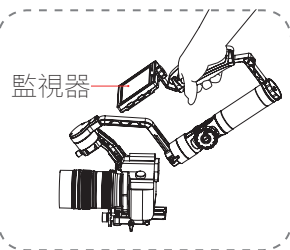
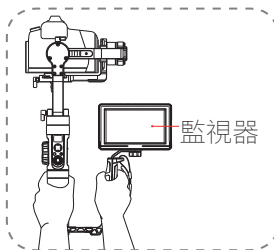

## 鱗甲肩托（需另購）



此肩托為雲鶴 2 的定製化配件，套筒和雲鶴 2 穩定器無縫連接，幫助用戶在使用雲鶴 2 的過程中解放雙手，滿足高強度長時間的拍攝化需要，暫停拍攝期間亦可將雲鶴 2 放在肩托上，廣泛應用於綜藝、戶外、婚拍、直播、電影等多個應用場景。

## 智雲獨腳架（需另購）

智雲獨腳架專為雲鶴系列產品優化設計，在與雲鶴 2 組合使用時，可以讓雲鶴 2 擁有更大的活動範圍，更加省力地操控運作您的雲鶴 2。



## 產品型號：CRA02

	最小	標準	最大	備註
工作電壓	9.8V	11.1V	12.6V	
工作電流	110mA		6000mA	
工作溫度	-10°C	25°C	45°C	
工作時間	12h		18h	重心平衡，靜止放置
充電時間		2.5h		充電電流為 2400mA
機體重量		1250g		不含電池
俯仰軸機械動作範圍	-135°		+185°	
橫滾軸機械動作範圍		360°		無限旋轉
航向軸機械動作範圍		360°		無限旋轉
靜止姿態跟蹤誤差	±0.01°		±0.03°	
運動姿態跟蹤誤差	±0.05°		±0.1°	
負載重量	500g		3200g	
可搭載相機尺寸	相機重心到橫滾軸最大水平長度為 90mm，相機 1/4 接口到俯仰軸電機最大 90mm，相機重心到快裝板最大距離為 65mm			
產品尺寸	210mm(長) X118mm(寬) X450mm(高)			



感謝您購買雲鶴 2。本文所提及的內容關係到您的安全以及合法權益與責任。使用本產品之前，請仔細閱讀本文以確保已對產品進行正確的設置。不遵循和不按照本文的說明與警告來操作可能會給您和周圍的人帶來傷害，損壞雲鶴 2 或其它周圍的物品。本文檔及雲鶴 2 所有相關的文檔最終解釋權歸桂林智神信息技術有限公司所有。如有更新，恕不另行通知。請訪問 [www.zhiyun-tech.com](http://www.zhiyun-tech.com) 官方網站以獲取最新的產品信息。

一旦使用本產品，即視為您已經仔細閱讀免責聲明與警告。理解、認可和接受本聲明全部條款和內容。您承諾對使用本產品以及可能帶來的後果負全部責任。您承諾僅出於正當目的的使用本產品，並且同意本條款以及智雲制定的任何相關條例、政策和指引。

智雲對於直接或間接使用產品而造成的損失、傷害以及任何法律責任不予負責。用戶應遵循包括但不限於本文提及的所有安全指引。

ZHIYUN™是桂林智神信息技術有限公司及其關聯公司的商標。本文出現的產品名稱、品牌等，均為其所屬公司的商標或註冊商標。

### 閱讀提示

符號說明： 操作、使用提示  
 重要注意事項

## 警告

雲鶴 2 較為精密，使用者應具備基本的動手能力以及安全常識，並且需要小心使用。請先閱讀雲鶴 2 用戶手冊，熟悉產品功能之後再使用。不確定的操作將會導致產品損壞和財產損失，甚至帶來人身傷害。本產品不合適兒童使用。請勿將雲鶴 2 與非智雲提供、建議的產品配合使用，或者不按照智雲提供的產品文檔所提及的安全指引使用。本文檔包含安全指引、操作和維護等說明。為了保證您能正確、安全地使用雲鶴 2，在進行安裝、設置和使用之前請務必仔細閱讀用戶手冊以及安全指引中提及的所有說明警告，並且嚴格按照相關說明安裝和使用雲鶴 2。

## 安全操作指引

### ■ 注意：

1. 安全操作指引雲鶴 2 為高精度控制裝置。摔落或受到外力碰撞可能會使雲鶴 2 損壞，導致工作異常。
2. 確保雲鶴 2 電源開啟後，雲台轉動不受外力阻擋。
3. 雲鶴 2 不防水。請勿讓雲鶴 2 接觸到任何液體或對其任何清潔功能的液體。建議使用柔軟的干布清潔雲鶴 2。
4. 使用雲鶴 2 的過程中請注意防塵防沙。

### ■ 警告

為避免火災、物權損失和人身傷害，使用電池、充電以及存儲過程務必按照如下安全指引操作。

## 使用

1. 嚴禁使電池接觸任何液體，切勿將電池浸入水中或將其弄濕。切勿在雨中或者潮濕的環境中使用電池。電池內部接觸到水後可能會發生分解反應，從而引發電池自燃，甚至可能引發爆炸。
2. 如果電池意外墜入水中，請立即拆下電池並將其置於安全的開闊區域，這時應遠離電池直至電池完全晾乾。晾乾的電池不得再次使用，應該按照本文的廢棄方法妥善處理。
3. 若電池發生起火，請立即使用水、水霧、沙、滅火毯、乾粉、二氧化碳滅火器滅火，火勢較大後極易發生爆炸。請根據實際情況按以上推薦順序選擇滅火方式。
4. 嚴禁使用非智雲官方提供的電池。如需更換新電池，請在智雲官網或指定渠道購買。因使用非智雲官方提供的電池而引發的電池事故以及設備故障，智雲不予負責。
5. 嚴禁使用鼓包、漏液、破損的電池以及對其充電。當電池發出異味，發熱（電池本身溫度超過  $160^{\circ}\text{F}(71^{\circ}\text{C})$ ）、變形、變色或出現其它任何異常現象時不得使用。如果電池發生異常情況，請指定聯繫智雲或者其他代理商做進一步處理。
6. 請在溫度為  $-10^{\circ}\text{C}$  至  $45^{\circ}\text{C}$  之間的環境中使用電池。溫度過高（高於  $45^{\circ}\text{C}$ ）有可能會引起電池着火，甚至爆炸。溫度過低（低於  $-10^{\circ}\text{C}$ ）將嚴重損害電池。
7. 禁止在強靜電或者磁場環境中使用電池。否則，電池保護板將會失靈。
8. 禁止以任何方式拆解或用尖利物體刺破電池。否則，電池漏液將會引起着火甚至爆炸。

9. 禁止機械撞擊、碾壓或拋擲電池。請勿在電池或充電器上放置重物。
10. 電池內部電解液具有強腐蝕性，如果不小心接觸到皮膚或眼睛，請立即用清水沖洗至少 15 分鐘並馬上就醫。
11. 若電池摔落或受到外力撞擊，請停止使用電池。
12. 切勿對電池進行加熱。請勿將電池放置於微波爐或壓力鍋中。
13. 請勿將電池電芯置於導體表面（例如金屬桌面、眼鏡、手錶、首飾等金屬物體）。
14. 禁止用導線或其它金屬物體致使電池正負極短路。
15. 如果電池接口有污物，使用乾淨、乾燥的布料擦拭。否則將會造成電池接觸不良，從而引起能量損耗或充電故障。

### 充電

1. 電池在充滿時將自動停止充電。充電完成後，請斷開電池與充電器的連接。
2. 請勿將電池直接連接到牆上插座上。電池必須使用智雲官方提供的專用充電器進行充電。對於使用非智雲官方提供的充電器進行充電所造成的一切後果，智雲將不予負責。
3. 請勿將電池和充電器放置在易燃、可燃物（如地毯和木製品）附近充電。請時刻留意充電過程，謹防發生意外。
4. 剛結束使用的電池處於高溫狀態，禁止立刻對其充電。請等待電池降至室溫後再充電。充電溫度高於 45°C 或低於 0°C 可能導致電池漏液、過熱或損壞。

5. 每次使用充電器前，請檢查充電器的外殼、線材以及插頭是否有損壞，禁止使用破損的充電器。切勿使用含酒精或其它具有可燃性的液體清潔充電器。不使用時請將充電器與電源斷開。

### 存儲

1. 請將電池存放在兒童及寵物接觸不到的地方。
2. 禁止將電池放在靠近熱源（火爐或加熱器等）的地方以及將電池置於熱天的汽車內。切勿將電池存儲在超過 60°C 的環境下。理想的存儲環境溫度為 22°C -28°C。
3. 請在乾燥的環境中存儲電池。
4. 切勿將電池徹底放完電後長時間存儲，以避免電池進入過放狀態而造成電芯損壞，將無法恢復使用。

### 保養

1. 切勿過充、過放電池，否則將對電芯造成損害。
2. 若長期閑置電池，將會對其性能造成影響。
3. 切勿在溫度太高或太低的環境下使用電池。
4. 切勿在環境溫度超過 60°C 的地方存儲電池。

### 廢棄

1. 務必將電池徹底放電後，再將電池廢置於指定的電池回收箱。電池是危險化學品，嚴禁棄置於普通垃圾箱。相關細節，請遵循當地電池回收和廢置的法律法規。
2. 如電池無法徹底放電，請勿將電池直接棄置於電池回收箱，應聯繫專業電池回收公司做進一步的處理。

## 質保期限說明

1. 自簽收日起 15 日內，出現質量問題，可享受換貨或者免費維修服務。
2. 產品在正確使用及保養下的保修期為自簽收起一年，在保修期內的產品可獲得公司提供的免費維修服務。

## 質保不包括

1. 未經授權的維修、誤用、碰撞、疏忽、濫用、進液、事故、改動。
2. 不正確的使用本產品，或撕毀、塗改標貼、防偽標記。
3. 已超過三包有效期。
4. 因火災、水災、雷擊等不可抗力造成的損壞。

## 為獲得智雲質保服務，請按下列步驟操作

1. 購買產品後發生故障，可聯繫當地智雲授權經銷商，如當地沒有經銷商，則可通過智雲公司郵箱 ([service@zhiyun-tech.com](mailto:service@zhiyun-tech.com)) 或網站 ([www.zhiyun-tech.com](http://www.zhiyun-tech.com)) 與公司客服取得聯繫，獲得相應的保修支持。
2. 智雲經銷商或智雲的客服會告訴您如何運送相關材料和產品及如何處理您的保修問題，智雲公司保留複查損壞產品的權利。

## 用戶信息

用戶姓名：

聯繫電話：

通訊地址：

## 銷售信息

銷售日期：

機身序列號：

經銷商名稱：

經銷商聯繫電話：

## 第一次維修記錄

送修日期：

維修員簽名：

故障原因：

處理結果： 修好       未修好       退換



官網



微博



Vimeo



Google+



Facebook



微信



優酷



Youtube

電話: 0773-2320856

郵箱: service@zhiyun-tech.com

網址: www.zhiyun-tech.com

地址: 廣西壯族自治區桂林市七星區桂磨大道創意  
產業園 13 棟



# 合格證

本產品經嚴格檢驗符合標準，  
准予銷售

檢驗員：\_\_\_\_\_



如需了解產品全部信息，請瀏覽 ZHIYUN 官  
網：[www.zhiyun-tech.com](http://www.zhiyun-tech.com)

內容如有更新，恕不另行通知

ZHIYUN™是智神的商標

Copyright © 2017-2018 智神版權所有

ZHIYUN-TECH.COM